

2025  
Listino cemento

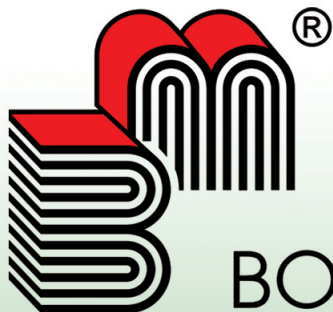
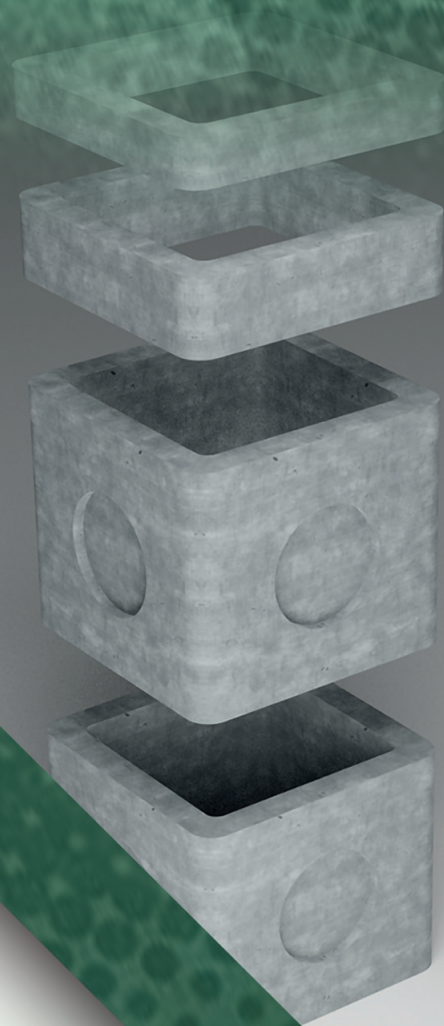

BONTEMPI MICHELE SRL

BONTEMPI MICHELE™

# Indice

»» Tubi vibrocompressi	P. 3
»» Pozzetti rinforzati	P. 4
»» Prolunghe rinforzate	P. 5
»» Pozzetti a norma Telecom e contenitori contatori gas	P. 6
»» Plinti Illuminazione e New Jersey	P. 7
»» Pozzetti normali	P. 8
»» Prolunghe per pozzetti normali	P. 9
»» Pozzetti sifonati per caditoie e pozzetti pluviali	P. 10
»» Coperchi a piastra ed ispezionabile	P. 11
»» Caditoia ispezionabile	P. 12
»» Pozzetti degrassatori	P. 12-13
»» Disoleatore	P. 14
»» Fosse biologiche	P. 14-15-16
»» Fosse imhof	P. 17-18
»» Progettazione, fornitura, gestione impianti e di trattamento acque	P. 19
»» Insacchettati	P. 20-21
»» Cordonate stradali	P. 22
»» Arredo urbano e giardino	P. 23
»» Condizioni generali di vendita	P. 27



## Tubo in cemento a bicchiere lunghezza 100 cm

Articolo	Ø interno	Spessore	Peso Kg	Prezzo €/ml
001020	20	3,0 - 3,5	60,00	18,00
001030	30	3,5 - 4,0	100,00	26,00
001040	40	4,2 - 5,0	140,00	38,00
001050	50	5,6 - 6,0	213,00	47,00
001060	60	6,2 - 6,5	287,00	59,00
001080	80	6,5 - 7,0	330,00	98,00
001100	100	8,0 - 9,0	573,00	139,00
001120	120	10	893	230,00

## Tubo in cemento forato a bicchiere lunghezza 100 cm

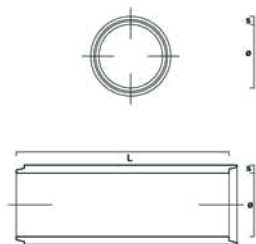

Articolo	Ø interno	Spessore	Peso Kg	Prezzo €/ml
001020F	20	3,0 - 3,5	55	26,00
001030F	30	3,5 - 4,0	90	36,00
001040F	40	4,2 - 5,0	126	51,00
001050F	50	5,6 - 6,0	173	66,00
001060F	60	6,2 - 6,5	233	81,00
001080F	80	6,5 - 7,0	330	155,00



## Tubo vibrocompresso non armato a bicchiere con base circolare lunghezza 200 cm

Articolo	Ø interno	Spessore	Peso Kg	Prezzo €/ml
0101030	30	5,0	365	66,00
0101040	40	5,5 - 6,0	500	80,00
0101050	50	6,0 - 7,0	660	110,00
0101060	60	6,8 - 8,0	905	141,00
0101080	80	8,4 - 10,0	1460	203,00
0101100	100	11,0	2100	316,00

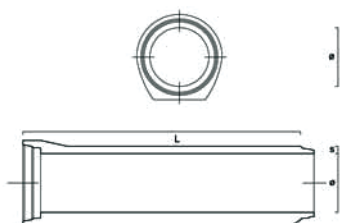

## Tubo vibrocompresso a bicchiere con base piana lunghezza 200 cm

Articolo	Ø interno	Spessore	Peso Kg	Prezzo €/ml
0101030P	30	4,5 - 5,5	436	64,00
0101040P	40	5,5 - 6,5	590	82,50
0101050P	50	6,0 - 8,5	850	115,50
0101060P	60	6,8 - 8,5	1100	153,00
0101080P	80	8,4 - 9,0	1702	225,00
0101100P	100	11,0 - 13,5	2700	376,00
0101120P	120	13,0 - 15,5	3700	540,50
0101140P	140	18	4200	-

**NB: guarnizioni in gomma non comprese nel prezzo per carichi completi richiedi preventivo mirato**

**•armatura supplementare non compresa nel prezzo**

# POZZETTI RINFORZATI

## Pozzetti rinforzati

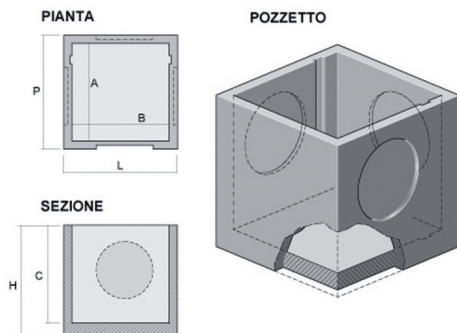

Articolo	Lung. int. cm	Larg. int. cm	Alt. int. cm	Spessore	Peso Kg	Prezzo €/cad.
0202040	40	40	47	7	200	52,58
0202050	50	50	46	7	240	68,29
0202060	60	60	48	9	420	83,97
0202070	70	70	86	10	820	188,97
0202080	80	80	67	10	750	199,00
0202090	90	90	90	10	1020	257,38
0202100	100	100	84	10	1560	408,18
0202120	120	120	100	10	1940	505,79
0202150	150	150	134	15	3660	829,47
0202200	200	200	95	20	5200	2569,70



## Pozzetti Telecom

Articolo	Lung. int. cm	Larg. int. cm	Alt. int. cm	Spessore	Peso Kg	Prezzo €/cad.
0206002	140	70	95	15	1600	1100,00

## Solette di copertura

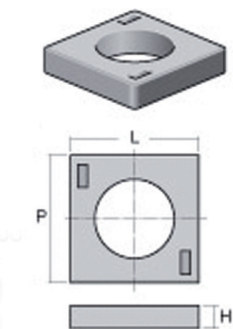

Articolo	Misure esterne cm	Foro	Spessore	Pozzetto cm Larghezza interna	Peso Kg	Prezzo €/cad.
019070	80x80	ø60	14	70x70	130	147,42
019080	100x100	ø60	16	80x80	253	179,54
019100	120x120	ø60	16	100x100	500	228,56
019120	140x140	ø60	20	120x120	850	352,00
019130	130x130	ø73	20	120x120	640	314,80
019150	180x180	ø60	20	150x150	1410	558,21
019200	240x240	ø60	20	200x200	2600	1548,57
019110170	110x170	ø60	20	70x140	650	472,29

## Beole



Articolo	Lung. int. cm	Larg. int. cm	Spessore	Peso Kg	Prezzo €/cad.
COPC100/50	100	50	12	100	60,00
COP100/50	100	50	5	59	32,00

\* Su richiesta, le solette di copertura sono fornite con foro per caditoia o chiusino in ghisa, aventi dimensioni di cm 40x40, 50x50, 60x60 cm e foro tipo Enel. Le solette sono accompagnate da relazione tecnico statica a norma di legge, indicante il caso più gravoso con foro laterale 60x60

## Prolunghe per pozzetti rinforzati

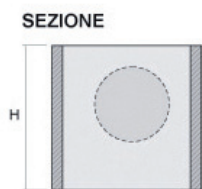
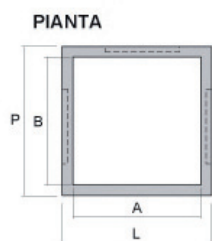
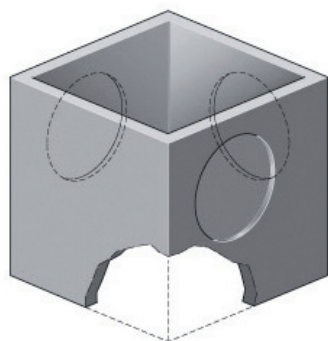

Articolo	Lung. int. cm	Larg. int. cm	Alt. int. cm	Spessore	Peso Kg	Prezzo €/cad.
0302441	40	40	10	7	29	24,02
0302442	40	40	20	7	78	34,78
0302444	40	40	40	7	130	52,58
0302551	50	50	10	7	39	31,25
0302552	50	50	20	7	95	47,35
0302555	50	50	50	7	205	68,29
0302661	60	60	10	8	53	34,58
0302662	60	60	20	8	135	53,40
0302663	60	60	40	8	240	70,95
0302667	60	60	60	8	340	80,89
0302772	70	70	20	10	170	67,98
0302773	70	70	35	8	230	80,00
0302774	70	70	40	10	330	118,00
0302777	70	70	70	10	720	175,73
0302882	80	80	20	10	185	85,90
0302884	80	80	35	10	350	110,00
0302885	80	80	40	10	376	126,87
0302888	80	80	80	10	620	189,84
0302990	90	90	104	10	850	254,00
03021111	100	100	25	12	368	142,55
0302113	100	100	35	10	400	140,00
0302114	100	100	50	12	582	226,52
0302111	100	100	112	12	1320	371,11
0302122	120	120	35	10	640	290,00
0302123	120	120	20	15	400	209,13
0302124	120	120	50	15	630	312,51
0302121	120	120	110	15	1580	496,86
0302152	150	150	25	15	640	352,74
0302155	150	150	50	15	1070	380,00
0302156	150	150	95	15	2140	665,00
0302151	150	150	130	15	2900	779,74
0302205	200	200	50	20	2400	1167,00
0302201	200	200	100	20	3200	1604,00
0302701402	70	140	20	15	355	136,00
0302701403	70	140	40	15	710	238,00
0302701404	70	140	80	15	1160	379,06

## POZZETTI A NORMA TELECOM



### Pozzetto 125x80

Articolo	Note	Lung. int. cm	Larg. int. cm	Alt. int. cm	Spessore	Peso Kg	Prezzo €/cad.
17.0705	base	125	80	40	12	700	364,00
17.0734	anello	125	80	40	12	440	178,18
17.0724	anello	125	80	20	12	220	109,45
17.0714	anello	125	80	10	12	110	84,00
17.0758	soletta foro 60x120	125	80	13	12	215	140,00
17.0759	soletta foro 70x106	125	80	13	12	215	140,00

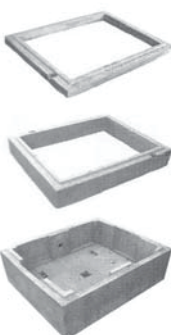

### Pozzetto 90x70

Articolo	Note	Lung. int. cm	Larg. int. cm	Alt. int. cm	Spessore	Peso Kg	Prezzo €/cad.
17.0761	base	90	70	28	12	350	278,18
17.0760	anello	90	70	40	12	320	160,36
17.0763	anello	90	70	20	12	160	104,36
17.0762	anello	90	70	10	12	80	81,45
17.0766	soletta foro 60x60	90	70	12	12,5	160	109,10
17.0767	soletta foro 70x80	90	70	12	12,5	160	109,10



### Pozzetto 40x76

Articolo	Note	Lung. int. cm	Larg. int. cm	Alt. int. cm	Spessore	Peso Kg	Prezzo €/cad.
17.0841	base	76	40	30	5	156	185,00
17.0842	anello	76	40	20	5	142	148,00
17.0843	porta chiusino	76	40	30	5	122	185,00

## ARMADI CONTATORI GAS - H<sub>2</sub>O

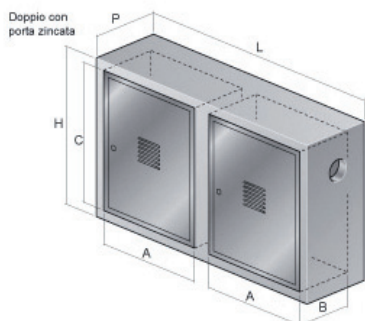

Articolo	Descrizione	Dimensioni interne cm	Dimensioni esterne cm	Peso kg	Note	Prezzo €/cad.
1024	piccolo con porta zincata	A30XB23 XC51	L37X P27XH58	45,4	1 foro	115,50
1025	piccolo doppio con	A30XB23 XC51	L71X P27XH58	87,8	1 foro	220,00
1026	industriale con porta zincata	A51XB28 XC61	L59X P32XH69	92,4	1 foro Ø	155,00
1027	industriale doppio con	A51XB28 XC61XD61	L113X P32XH69	179,8	1 foro Ø	280,80

## PLINTI ILLUMINAZIONE IN CLS VIBRATO

### Plinto di sostegno per pali di illuminazione

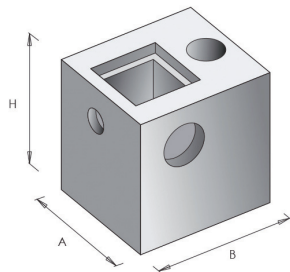

Articolo	Modello per H palo mt	lunghezza cm	Larghezza cm	Altezza cm	Luce cm	Foro palo cm	Peso Kg	Prezzo €/cad
PLIN00040*	2,90	44	30	27	20x20	10	66	216,00
PLIN00048	5,00	100	48	45	30x30	19	300	177,30
PLIN00070	2,90	50	65	50	25x25	16	300	142,67
PLIN00080	7,90	80	70	80	30x30	21	830	200,00
PLIN00090	7,90	80	70	90	30x30	20	950	210,00
PLIN00100	11,00	100	100	100	40x40	26	1840	346,47
PLIN105	11,00	100	100	100	40x40	23	1890	330,00

\* no certificazione completo di chiusino in ghisa

## ELEMENTO SPARTITRAFFICO TIPO "NEW JERSEY"

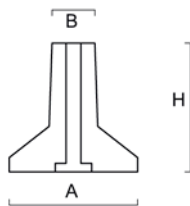

Articolo	Lunghezza cm	A cm	B cm	H cm	Peso kg	Prezzo
NEW JERSEY	200	50	15	45	580	260,00

\*Disponibile anche con una o entrambe le teste inclinate di 4° per permettere di effettuare tratti in curva. Può essere utilizzato come elemento per recinzione

\*Prezzi su richiesta

## POZZETTI NORMALI

### Scheda Tecnica

POZZETTO

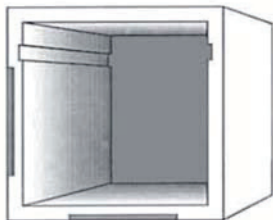

PIANTA

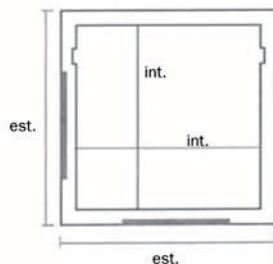

FIANCO

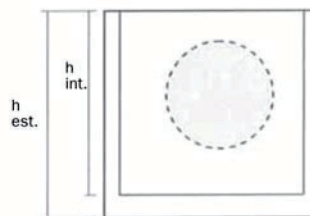

### Pozzetti normali



Articolo	Misure interne cm	Misure sterne cm	Altezza interna cm	Altezza esterna cm	Peso Kg	Prezzo
POZ 20	20x20	26,5x26,5	21	26	23	6,52
POZ 25	25x25	31x31	24	28	31,7	9,30
POZ 30	30x30	36x36	28,5	33	44,5	10,00
POZ 35	35x35	41x41	35	41	55	13,38
POZ 40	40x40	47x47	38	42	80	15,90
POZ 50	50x50	58x58	48	52	140	27,94
POZ 60	62x62	69x69	58	62	204	44,60
POZ 70	70x70	81x81	66	72	317	85,40
POZ 80	80x80	92x92	77	84	454	101,50
POZ 100	100x100	113x113	97	105	890	207,70
POZ 120	120x120	140x140	97	107	1537	338,75
POZ 60/120	60x120	130x70	65	70	640	174,17

## POZZETTI DI CACCIATA

### Pozzetti normali

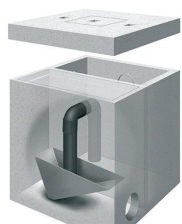

Articolo	Misure interne cm	Misure esterne cm	Altezza interna cm	Altezza esterna cm	Peso Kg	Prezzo
POZCACCIATA60	60x60	70x70	60	70	261	1144,14
CIS 60	60x60	70x70	-	8	68	31,00
CIS 60C	60x60	70x70	-	9	78	42,81

I dati tecnici sono indicativi



# PROLUNGHE PER POZZETTI NORMALI

## Scheda Tecnica

PROLUNGA

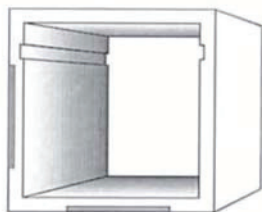

PIANTA

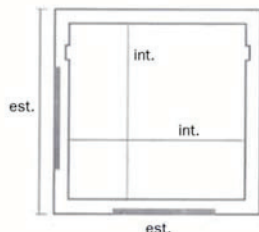

FIANCO



## Prolunghe per pozzetti normali

Articolo	Misure interne cm	Misure esterne cm	Altezza esterna cm	Peso Kg	Prezzo €/cad.
PRO20	20x20	26,5x26,5	26	16	7,22
PRO25	25x25	31x31	28	21	9,07
PRO30	30x30	36x36	33	35	9,80
PRO35	35x35	41x41	41	47	13,02
PRO40	40x40	47x47	42	69	15,32
PRO50	50x50	58x58	52	127	27,08
PRO60	60x60	69x69	62	170	43,29
PRO70	70x70	81x81	72	240	82,68
PRO80	80x80	92x92	84	405	98,11
PRO100	100x100	113x113	104	880	201,00
PRO120	120x120	140x140	107	1240	374,86
PRO30/10	30x30	36x36	10	11	7,67
PRO40/10	40x40	47x47	10	18	9,16
PRO50/10	50x50	58x58	10	26	13,64
PRO60/10	60x60	69x69	10	36	16,24
PRO30/20	30x30	36x36	20	23	9,72
PRO40/20	40x40	47x47	20	36	13,22
PRO50/20	50x50	58x58	20	49	19,66
PRO60/20	60x60	69x69	20	69	25,73
PRO70/20	70x70	81x81	20	92	63,84
PRO80/20	80x80	92x92	20	110	42,98
PRO80/40	80x80	92x92	40	225	70,92
PRO120/20	120x120	140x140	20	290	130,76
PRO100/25	100x100	113x113	25	240	76,80
PRO100/50	100x100	113x113	50	490	121,83
PRO120/50	120x120	140x140	50	675	265,66
PRO60X120	60x120	170x180	60	600	160,00



I dati tecnici sono indicativi

# POZZETTI SIFONATI PER CADITOIE E POZZETTI PLUVIALI

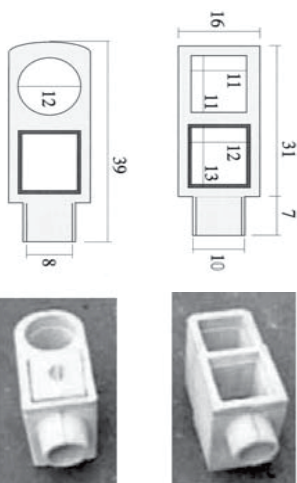

**Pozzetto pluviale monoblocco in CLS liscio gettato Foro per innesto tubo grondaia Ø cm 12 - uscita Ø cm 8**

Articolo	Misure esterne ingombro	Altezza cm	Peso Kg	Prezzo €/cad.
POZPLUVR	16x38	23	15,5	34,44

**Pozzetto pluviale monoblocco in CLS liscio gettato Foro per innesto tubo grondaia cm 11x11 - uscita Ø cm 8**

Articolo	Misure esterne ingombro	Altezza cm	Peso Kg	Prezzo €/cad.
POZPLUVQ	16x38	23	15,5	34,44

## Scheda Tecnica

PIANTA

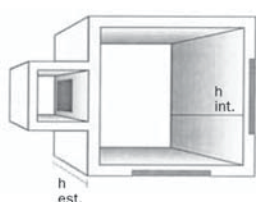

FORO ROTONDO

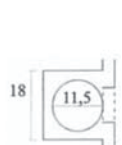

FORO QUADRO

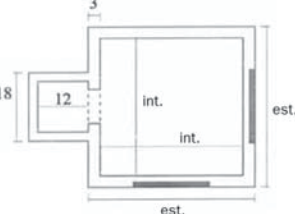

PIANTA COPERCHIO

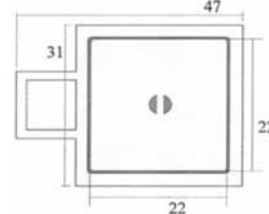

**Pozzetto per grondaia mod. 25x25 foro quadro e rotondo**

Articolo	Misure esterne ingombro	Misure interne cm	Altezza esterna cm	Peso	Prezzo €/cad.
POZGROND	31x31	25x25	31	56	31,98
POZGRONDL	lastrina di copertura				10,00

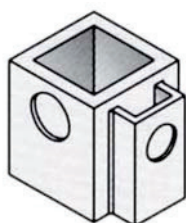

**Pozzetto sifonato con sifone esterno**

Articolo	Lung. int. cm	Larg. int. cm	Alt. est. cm	Spessore	Peso Kg	Prezzo €/cad.
0203001	40	40	65	4	168	47,00

**Pozzetto con sifone incorporato**



Articolo	Misure interne cm	Misure esterne cm	Altezza esterna cm	Peso	Prezzo €/cad.
POZSIFBO30	23x23	30x30	40	30	37,00
POZSIFBO40	33x33	40x40	50	60	47,00
0203003	43x43	50x50	50	100	50,00

I dati tecnici sono indicati-  
vi \*Prezzi su richiesta

## ►►► COPERCHIO NORMALE A PIASTRA

### Coperchio normale a piastra senza telaio



Articolo	Misure interne pozzetto cm	Misure esterne cm	Altezza esterna cm	Peso Kg	Prezzo €/cad.
COP30	30x30	37x37	5	14	16,83
COP40	40x40	47x47	5	31	23,38
COP50	50x50	60x60	5	51	34,50
COP60	60x60	70x70	5	76	39,48
COP80	80x80	90x90	8	155	106,40
COP100	100x100	110x110	10	330	162,51

## ►►► COPERCHIO ISPEZIONABILE

### Coperchio ispezionabile leggero

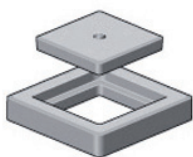

Articolo	Per Pozz. da	Misure esterne cm	Ispez.	Altezza esterna cm	Peso Kg	Prezzo €/cad
CIS20	20x20	26x26	11x11	5,5	7,5	10,56
CIS25	25x25	32x32	19x19	5,5	9	10,86
CIS30	30x30	37x37	19x19	5,5	16,6	11,20
CIS40	40x40	47x47	27x27	6,0	28	14,64
CIS50	50x50	60x60	33x33	7,0	52,50	22,85
CIS60	60x60	71x71	44x44	9,0	68	31,00
CIS70	70x70	82x82	42x42	7	81	59,61
CIS80	80x80	91x91	42x42	7,5	134	122,05
CIS90	90x90	100x100	42x42	7,5	215	128,69
CIS100	100x100	110x110	42x42	7,5	305	165,14

### Coperchio ispezionabile carrabile

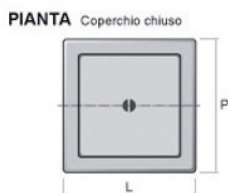

Articolo	Per Pozz. da	Misure esterne cm	Ispez.	Altezza esterna cm	Peso Kg	Prezzo €/cad
CISC30C	30x30	37x37	25x25	7	15	15,51
CISC40C	40x40	47x47	36x36	7	35	22,88
CISC50C	50x50	59x59	42x42	8	65	35,73
CISC60C	60x60	71x71	46x46	8	78	45,02

### Coperchio con ispezione carrabile 1° categoria

Articolo	Per Pozz. da	Misure esterne cm	Ispez.	Altezza esterna cm	Peso Kg	Prezzo €/cad
CISC30	30x30	40x40	25x25	14	50	41,92
CISC40	40x40	50x50	36x36	14	75	46,34
CISC50	50x50	60x60	42x42	14	114	84,34
CISC60	60x60	70x70	46x46	14	156	98,70
CISC70	70x70	80x80	42x42	14	185	174,66
CISC80	80x80	100x100	52x52	16	327	197,93
CISC100	100x100	120x120	58x58	16	505	276,50
CISC120	120x120	140x140	58x58	16	840	444,14
CISC150	150x150	180x180	58x58	16	1450	750,26

## ▶▶▶ CADITOIA ISPEZIONABILE

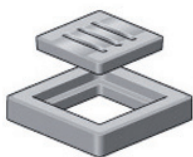

### Caditoia ispezionabile leggera

Articolo	Per Pozz. da	Misure esterne cm	Ispez.	Altezza esterna cm	Peso Kg	Prezzo €/cad.
CAIS25	25x25	32x32	19x19	5,5	8	14,11
CAIS30	30x30	37x37	19x19	5,5	13	18,62
CAIS40	40x40	47x47	27x27	6,0	24	28,20
CAIS50	50x50	60x60	33x33	7,0	45	47,18
CAIS60	60x60	71x71	44x44	9,0	69	60,82

### Caditoia ispezionabile carrabile



Articolo	Per Pozz. da	Misure esterne cm	Ispez.	Altezza esterna cm	Peso Kg	Prezzo €/cad.
CAISC30C	30x30	37x37	25x25	10	22	29,93
CAISC40C	40x40	47x47	36x36	10	39	38,70
CAISC40CC	40x40	47x47	36x36	11	45	49,22
CAISC50C	50x50	59x59	42x42	11	61	50,60
CAISC50CC	50x50	59x59	42x42	12	84	67,68
CAISC60C	60x60	71x71	46x46	12	79	56,78
CAISC60CC	60x60	71x71	46x46	14	126	89,32

## ▶▶▶ POZZETTO DEGRASSATORE 60X90

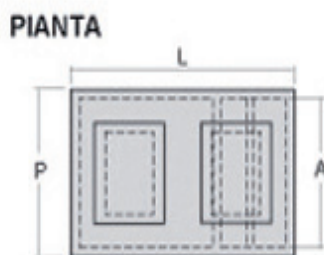
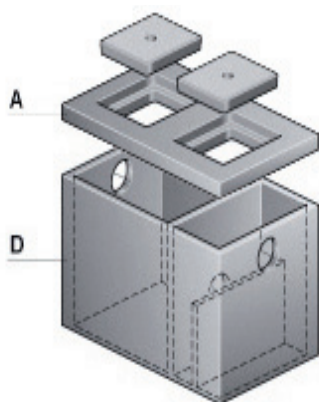

Articolo	Note	Misure esterne cm	Misure interne cm	Altezza esterna cm	Altezza interna cm	Litri Q1+Q2	Peso Kg	Prezzo €/cad.	Abitanti
CCO6090	Completo C/ cop leggero	60x90	49x79	56	51	190	235	134,48	3/4
CCO6090F	fondo	60x90	49x79	56	51	-	235	80,33	
CCO6090C	cop leggero	60x90	-	7	-	-	74	54,15	

I dati tecnici sono indicativi

# POZZETTI DEGRASSATORI MONOLITICI Ø 60 - Ø 80 - Ø 100

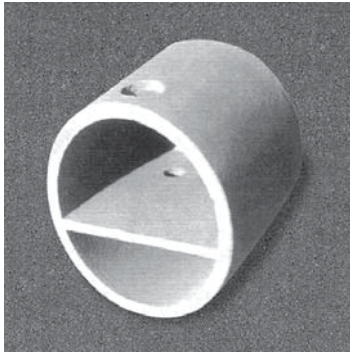

## Pozzetto degrassatore monolitico 60

Articolo	Modello 60	DIMENSIONI				Peso Kg.	Cap.tà persona	Prezzi di listino €
		Ø int. cm.	Ø est. cm.	H cm.	litri totali			
CCOM60	degrassatore monolitico	60	70	72	195	265	4	73,50
FSC60L	Coperchio leggero	/	70	/	/	50	/	35,31
FSC60C	Coperchio carrabile	/	70	/	/	89	/	93,60

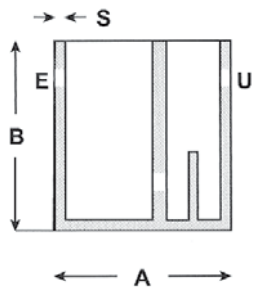

SEZIONE VERTICALE

## Pozzetto degrassatore monolitico 80

Articolo	Modello 80	DIMENSIONI				Peso Kg.	Cap.tà persona	Prezzi di listino €
		Ø int. cm.	Ø est. cm.	H cm.	litri totali			
CCOM80	degrassatore monolitico	80	90	100	300	495	7	170,60
FSC80L	Coperchio leggero	/	90	/	/	92	/	55,08
FSC80M	Coperchio semi carrabile	/	90	/	/	120	/	101,84
FSC80C	Coperchio carrabile	/	90	/	/	221	/	150,42

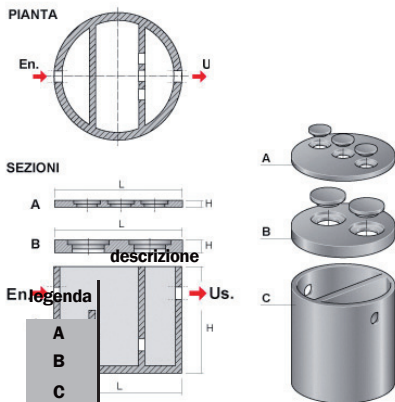

## Pozzetto degrassatore monolitico 100

Articolo	Modello 100	DIMENSIONI				Peso Kg.	Cap.tà persona	Prezzi di listino €
		Ø int. cm.	Ø est. cm.	H cm.	litri totali			
CCOM100	degrassatore monolitico	100	110	102	785	838	14	215,15
FSC100L	Coperchio leggero	/	110	/	/	138	/	63,98
FSC100M	Coperchio semi carrabile	/	110	/	/	198	/	167,36
FSC100C	Coperchio carrabile	/	110	/	/	311	/	206,78

I dati tecnici sono indicativi  
N.B.: sono disponibili anche misure da 150 e 200 mm

# DISOLEATORE Ø 100

<b>DISOLEATORE D.110</b>	<b>LT</b>
CAPACITÀ TOTALE	77

legenda	descrizione
A	COPERCHIO leggero
B	COPERCHIO medio carrabile
C	FONDO disoleatore

### Disoleatore Modello 100

Articolo	Note	Ø esterno cm	Ø interno cm	Altezza esterna cm	Numero garage	Peso Kg	Prezzo €/cad.
DISCO	Senza coperchio	110	100	100	16	1054	491,00
DISCO100P	Pozzetto	110	100	100	-	850	416,93
FSC100L	Coperchio leggero	110	-	7	-	138	709,16
FSC100C	Coperchio carr.	110	-	12	-	311	210,37

# FOSSA BIOLOGICA MONOLITICA MODELLO Ø 80 - Ø 100

### Fossa biologica monolitica Ø 80

Articolo	Note	Ø esterno cm	Ø interno cm	Altezza esterna cm	Consigliato per numero abitanti	Capacità totale litri	Peso Kg	Prezzo €/cad.
FSBM80	Senza coperchio	90	80	102	8	402	495	227,64
FSC80L	Cop. legg.	90	-	7			92	55,08
FSC80M	Cop. semi carr	90	-	18			120	101,84
FSC80C	Cop. carr	90	-	18			221	150,42

### Fossa biologica monolitica Ø 100

Articolo	Note	Ø esterno cm	Ø interno cm	Altezza esterna cm	Consigliato per numero abitanti	Capacità totale litri	Peso Kg	Prezzo €/cad.
FSBM100	Senza coperchio	110	100	102	12	620	648	278,40
FSC100L	Cop. leg	110	-	7			230	63,98
FSC100M	Cop. semi carr	110	-	15			230	167,36
FSC100C	Cop. Carr	110	-	15			311	206,78

# FOSSA BIOLOGICA CON INNESTO A BICCHIERE MODELLO Ø80 - Ø100 - Ø125



## Fossa biologica con innesto a bicchiere Ø 80 (consigliato per 10 abitanti)

Articolo	Note	Ø esterno cm	Ø interno cm	Altezza esterna cm	N° A/E	Capacità totale litri	Peso Kg	Prezzo €/cad.
FSBB80	Senza coperchio	101	80	133	10	588	717	275,63
FSBB80F	Fondo	101	80	80			330	166,18
FSBB80EU	Entrata uscita	101	80	55			295	109,45
FSBB80PRO	Prolunga	101	80	76	16		270	151,42
FSC80L	Cop. legg.	101		9			92	55,08
FSC80M	Cop. semi carr.	101		12			120	101,84
FSC80C	Cop. Carr.	101		18			221	150,42

## Fossa biologica con innesto a bicchiere Ø 100 (consigliato per 15 abitanti)

Articolo	Note	Ø esterno cm	Ø interno cm	Altezza esterna cm	N° A/E	Capacità totale litri	Peso Kg	Prezzo €/cad.
FSBB100	Senza coperchio	123	100	142	19	942	948	345,00
FSBB100F	Fondo	123	100	85			500	220,82
FSBB100EU	Entrata uscita	123	100	50			310	123,90
FSBB100PRO	Prolunga	123	100	93	26		396	204,79
FSC100L	Cop. legg.	123		8			138	63,98
FSC100L	Cop. semi carr.	123		11			198	167,36
FSC100C	Cop. Carr.	123		18			311	206,68

## Fossa biologica con innesto a bicchiere Ø 125 (consigliato per 31 abitanti)

Articolo	Note	Ø esterno cm	Ø interno cm	Altezza esterna cm	N° A/E	Capacità totale litri	Peso Kg	Prezzo €/cad.
FSBB125	Senza coperchio	150	125	151	31	1545	1540	616,50
FSBB125F	Fondo	150	125	95			770	376,07
FSBB125EU	Entrata uscita	150	125	50			450	240,41
FSBCO125PRO	Prolunga	150	125	93	53		600	280,67
FSC125M	Cop. semi carr.	150		11			320	175,42
FSC125C	Cop. Carr.	150		17			760	243,68

## FOSSA "IMHOFF" INNESTO A BICCHIERE MODELLO EMILIA ROMAGNA Ø80 - Ø100



### Fossa "imhoff" innesto a bicchiere ø 80 (consigliato per 2 abitanti Emilia Romagna)

Articolo	Note	ø esterno cm	ø interno cm	Altezza esterna cm	N° A/E	Capacità totale litri	Peso Kg	Prezzo €/cad.
FSIMB80	2 Elementi	101	80	153	2	650	660	284,06
FSIMB80F	Fondo	101	80	80			330	166,18
FSIMB80EU	E.U.	101	80	70			330	117,88
FSC80L	Coperchio leggero	101		7			92	55,08
FSC80M	Cop. carr.	101		18			221	150,42
FSC80C	Prolunga	101	80	76	3		270	151,42

### Fossa "imhoff" innesto a bicchiere ø 100 (consigliato per 3 abitanti Emilia Romagna)

Articolo	Note	ø esterno cm	ø interno cm	Altezza esterna cm	N° A/E	Capacità totale litri	Peso Kg	Prezzo €/cad.
FSIMB100	2 Elementi	123	100	170	3	1019	1050	400,00
FSIMB100F	Fondo	123	100	88			500	220,92
FSIM-B100EU	E.U.	123	100	85			550	179,06
FSC100L	Prolunga	123	100	82	7		396	204,79
FSC100L	Coperchio leggero	123		7			138	63,98
FSC100M	Cop. semi carr.	123		15			198	158,96
FSC100C	Cop. carr.	123		15			311	206,78



# FOSSA "IMHOFF" INNESTO A BICCHIERE MODELLO EMILIA ROMAGNA Ø125 - Ø200



## Fossa "imhoff" innesto a bicchiere ø 125 (consigliato per 5 abitanti Emilia Romagna)

Articolo	Note	ø esterno cm	ø interno cm	Altezza esterna cm	N° A/E	Capacità totale litri	Peso Kg	Prezzo €/cad.
FSIMB125	2 Elementi	150	125	189	5	1856	1700	762,00
FSIMB125F	Fondo	150	125	95			770	376,07
FSIMB125EU	E.U.	150	125	97			930	385,50
FSC125M	Coperchio sem. carr.	150		10			320	175,42
FSC125C	Coperchio carr.	150		25			525	243,68
FSIMB125PRO	Prolunga	150	125	93	11		600	280,62

## Fossa "imhoff" innesto a bicchiere ø 200 (consigliato per 15 abitanti Emilia Romagna)

Articolo	Note	ø esterno cm	ø interno cm	Altezza esterna cm	N° A/E	Capacità totale litri	Peso Kg	Prezzo €/cad.
FSIMB200	3 Elementi	230	200	215	15	4590	5610	2046,07
FSIMB200F	Fondo	230	200	50			1380	622,61
FSIMB200EU	E.U.	230	200	50			1520	618,77
FSC200M	Cop. semi carr.	230		18			1240	635,72
FSC200C	Cop. carr.	230		18			1750	1208,00
FSIMB200PRO	Prolunga	230	200	50	22		750	381,00
FSIMB200EI	"Elemento imhoff"	230	200	50			720	804,69

# PROGETTAZIONE, FORNITURA, GESTIONE IMPIANTI DI TRATTAMENTO ACQUE

**Letti percolatori  
aerobici ed anaerobici**



**Impianti di fitodepurazione**



**Impianti trattamento acque  
prima pioggia**



**Impianti di separazione liquidi  
leggeri (oli e idrocarburi con  
filtro a coalescenza)**



**Impianti trattamento acque  
autolavaggi**



**Impianti a fanghi attivi ad  
ossidazione totale**



**Stazioni di pompaggio reflui  
di fogna e pioggia**



**Apparecchiature  
elettromeccaniche**



## CORDONATE STRADALI

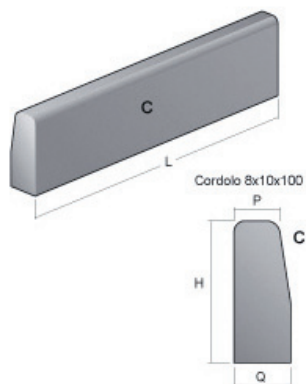

### Cordonate stradali

Articolo	Lunghezza cm	Larghezza superiore cm	Larghezza inferiore cm	Altezza	Peso Kg	Prezzo €/cad.
CORD5/5	100	5	5	25	27	8,15
CORDINC6/8	100	6	8	25	40	8,50
CORDINC7/7	100	7	7	20	40	7,84
CORDINC8/8	100	8	8	25	45	8,65
CORD8/10	100	8	10	25	50	9,00
CORDINC10/12	100	10	12	25	65	11,20
CORDINC12/15	100	12	15	25	80	13,44

## CORDOLI VARI



### Dissuasori spartitraffico

Articolo	Descrizione	Dimensioni	Peso Kg	Prezzo €/cad.
CORD00015	Dissuasore con occhio cemento grezzo	ø 50 h 50	210	196,00
CORDC0010	Dissuasore con occhio cemento verniciato	ø 50 h 50	210	280,00

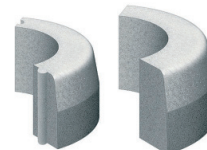
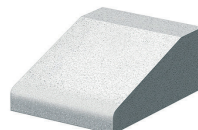

## ARREDO URBANO E GIARDINO



### Piastrine ghiaio

Articolo	Dimensione cm	Spessore cm	Peso Kg	Prezzo €/cad.
ghiaio grigio rotondo	50x50	4	18	10,00
ghiaio rotondo grigio spezzato + rosso	50x50	4	21	12,00



### Fontane

Articolo	Piastrine	Dimensione cm	Spessore cm	Peso Kg	Prezzo €/cad.
186	fantasia	61x38	97	100	230,00
187	ghiaio	61x38	97	100	215,00
FONTANAFERRO100	fontana ferro h100 vari colori			20	300,00



### Rubinetti

Articolo	Descrizione	Prezzo €/cad.
rubinetto	leva/pulsante	45,00

### Pavimentazioni autobloccanti

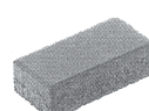
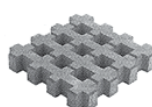

## Sabbie Umide e pietrischi in sacco di polietilene



Articolo	Descrizione	granulometria in mm	Sacco Kg	Prezzo €/cad.	Note
sabbia fine	sabbia fine	0+0,6	25	3,16	malte da finitura
sabbia grossa	sabbia grossa	0+4	25	3,33	sottofondi e massetti
misto getto	misto getto	0+14	25	3,50	calcestruzzo
sabbia secca	sabbia essicata	0+0,4	25	5,26	intas. autobloccanti
pietrisco	pietrisco spaccato	0+3,6	25	3,50	posa autobloccanti

## Cemento e calce



Articolo	Descrizione	Sacco Kg	Prezzo €/cad.
cemento325	cemento in sacco 325	25	10,50
cemento425	cemento in sacco 425	25	12,46
calce	calce in sacco	25	16,10

## Asfalto a freddo e accessori



Articolo	Descrizione	Sacco Kg	Prezzo €/cad.
asfalto	asfalto a freddo in sacchi	25	10,56
emulsione spray	emulsione bituminosa spray	0,66	25,00
mastice	mastice stradale bicomponente	5,0	195,00

## Malte e betoncini



Articolo	Descrizione	Sacco Kg	Prezzo €/cad.	Note
geolite	geo malta minerale 60/40/10	25	46,90	ripristino cls presa normale
geolite asfalto	malta predosata per asfalto (presa 10+20 min. colore nero)	25	50,00	ripristino marciapiede fissaggio chiusini geolite asfalto - speedy road
cemento rapido	malta rapida in sacco kg 25	25	17,14	prestocem
cemento pred	malta di cemento predosato M20 (cemento e sabbia)	25	6,00	muratura e intonaco strutturale
malta pred	malta bastarda predosata M10/M40 (calce, cemento e sabbia)	25	6,00	muratura e intonaco strutturale
malta pred F	malta bastarda fibrata predosata M10 (calce, cemento, fibre e sabbia)	25	6,50	muratura e intonaco strutturale
betoncino rapido	miscela cementizia rapida presa 30 m	25	12,00	indisaggi e muratura chiusini (beton sprint)
betoncino pred	miscela cementizia predosata RCK35 (cemento e inerte 0-12)	25	6,00	getti in calcestruzzo
betoncino pred F	"miscela cementizia predosata fibrata (cemento, fibre e inerte 0-12)"	25	6,50	getti in calcestruzzo



## Sale disgelo

Articolo	Descrizione	Prezzo €/cad.
sale disgelo	sale disgelo Kg 25	15,00

Presso la rivendita sono disponibili diversi tipi di prodotti insacchettati per pavimentazioni, rivestimenti, intonaci e tecnici in genere.

### Mattoni



Articolo	Descrizione	Prezzo €/cad.
mattone dopp.uni	mattone doppio uni 15x25x12	0,85
mattone forato	mattone forato 12x25x6	0,75
mattone for 8x25	mattone forato 12x25x8	0,75
mattone pieno	mattone pieno 12x25x6	0,75
blocc cem 2F	blocco cemento 2 fori 12x50x20	4,00
blocc. cem 4F	blocco cemento 4 fori 24x50x20	6,00

### Rulli e griglia per resine



Articolo	Descrizione	Prezzo €/cad.
F.94032	rullo polietere 200	8,50
F.94038	griglia per rullo PVC	2,50

### Resine per pozzetti e tubi in calcestruzzo



Articolo	Descrizione	Peso Kg	Prezzo €/cad.
F.RESINAEPOSSIDIC	resina e possidica bicomponente	20+5	621,00
F.PRIMER	primer / catramina	20	100,00



## Avvertenze e condizioni generali di vendita

### ACCETTAZIONE

L'Acquirente, nel trasmettere o confermare un ordine a Bontempi Michele Srl accetta integralmente le presenti condizioni generali di vendita, che saranno valide anche per ulteriori forniture successive e che costituiscono parte integrante degli accordi intercorsi fra le parti. Nessuna modifica o deroga alle presenti condizioni di vendita avrà effetto tra le parti, se non risulterà espressamente da accordo scritto.

### PREZZI

I prezzi di listino sono al netto dell'IVA, debbono intendersi per singola unità, non comprendono le spese di spedizione e possono subire variazioni senza preavviso.

### RISERVATO DOMINIO

Le merci sono vendute con il patto di riservato dominio ai sensi degli art. 1532 e seguenti del Codice Civile; di conseguenza, sino a totale pagamento dell'intero prezzo, eventuali interessi ed accessori tutti, esse rimarranno di proprietà di Bontempi Michele Srl.

### CONSEGNE

I termini di consegna sono indicativi e non danno diritto al Committente di annullare l'ordinazione, restando inoltre esclusa ogni e qualsiasi nostra responsabilità per danni diretti e indiretti che possono derivare dal ritardo della fornitura.

### RECLAMI

I reclami per difetti della merce dovranno, sotto pena di decadenza, essere avanzati entro 8 giorni dall'effettivo arrivo a destinazione e sempre a materiale non posto in opera, mentre gli eventuali reclami riguardanti i difetti degli imballi e l'eventuale mancanza di colli devono essere assolutamente indicati sui documenti di trasporto al momento della consegna, e immediatamente segnalati alla nostra sede via fax o via email.

### FATTURE

Le fatture emesse da Bontempi Michele Srl si intendono accettate se non contestate con lettera raccomandata entro 8 giorni dal ricevimento.

### SPECIFICHE TECNICHE

I pesi e le dimensioni degli articoli descritti nel presente catalogo sono puramente indicative e sono soggetti alle normali tolleranze di fusione.

### ISTRUZIONI DI MONTAGGIO

Per la posa in opera dei prodotti elencati, fare riferimento ai cataloghi dei vari produttori.

La non osservanza delle istruzioni di posa esonera gli stessi e Bontempi Michele Srl da qualsiasi responsabilità.

### DATI TECNICI, IMMAGINI, MARCHI E COPYRIGHT

Bontempi Michele Srl si riserva di apportare, senza alcun preavviso, le modifi che che si rendessero tecnicamente necessarie al miglioramento dei prodotti. Le illustrazioni e i dati tecnici dei prodotti presenti in questi cataloghi sono da considerarsi indicativi. Tutte le immagini, disegni e fotografie sono di proprietà esclusiva di Bontempi Michele Srl ed ogni riproduzione, anche parziale, è consentita previa autorizzazione scritta da parte di Bontempi Michele Srl. La violazione e la trasmissione nonché l'uso improprio del marchio e di altri elementi protetti dalla vigente legge sul copyright potranno essere perseguiti secondo la legislazione in materia.

### PRIVACY

Ai sensi e per gli effetti dell'art. 13 del D.Lgs. 196/2003, i dati personali anagrafici e fiscali relativi alle parti contrattuali verranno da queste reciprocamente trattati, in formato elettronico o cartaceo, per consentire una efficace gestione del rapporto commerciale, anche ai fini della tutela del credito. Fatte salve le comunicazioni previste da obblighi di legge, i dati potranno essere da ciascuna di esse comunicati a soggetti quali: rete di agenti, società di factoring/leasing, istituti di credito, società di recupero crediti, società di informazioni commerciali, consulenti e professionisti, aziende che operano nel settore dei trasporti.

### GIURISDIZIONE

Per qualsiasi controversia derivante dal rapporto di compravendita, sarà competente il Foro di Ancona.

## »»» Sede di Ancona

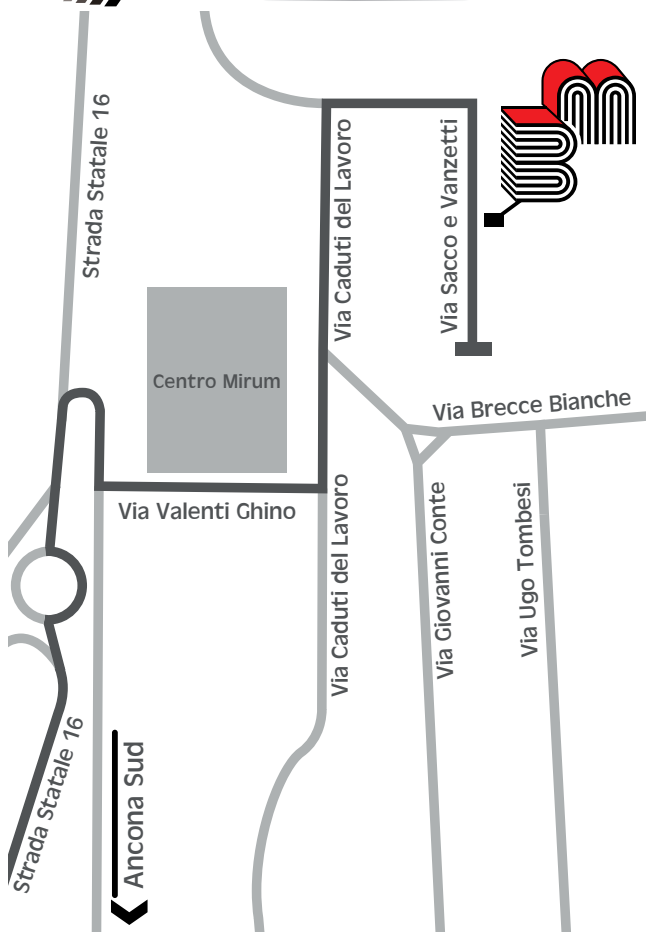

## »»» Sede di Modena

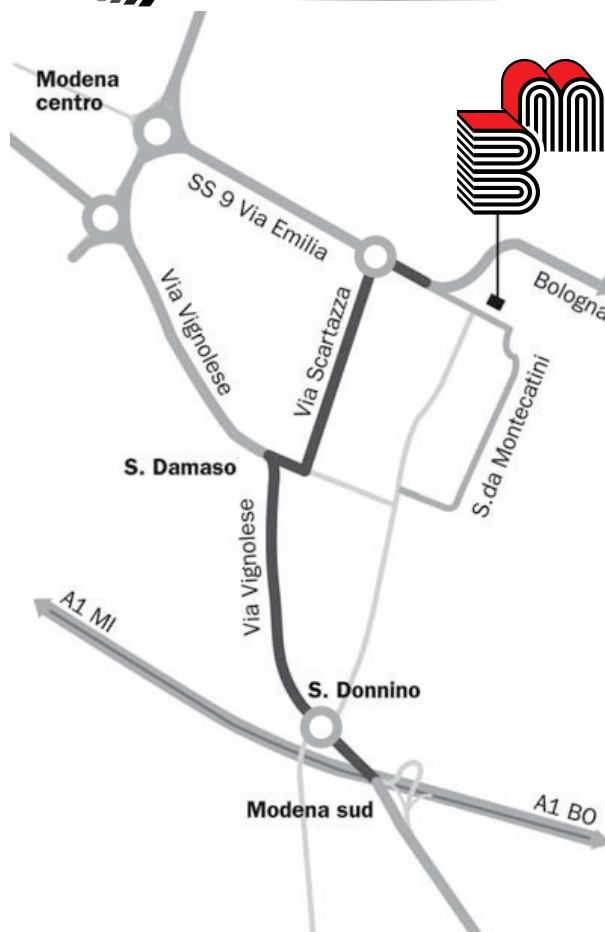

**Bontempi Michele Srl** **Bontempi Michele Srl**

**Sede legale e operativa** **Filiale di Modena**

Via Sacco e Vanzetti n.4 - 60131 Ancona S.da Montecatini, 99/A - 41126 Modena (MO)

Tel. 071 286 65 62 Tel. 059 787 41 49

Fax 071 286 45 95 Fax 059 839 65 81

info@bontempimichelesrl.it filippo@bontempimichelesrl.it

P.I. 01098370420

www.bontempimichelesrl.it



**Listino ghisa**



**Listino plastica**



**Listino cemento**



**Listino ferramenta**



**Listino acquedottistica**

**SEDE LEGALE E OPERATIVA**

Via Sacco e Vanzetti, 4 - 60131 Ancona  
Tel 071.286 65 62 - Fax 071.286 45 95  
P.I. 01098370420  
[info@bontempimichelesrl.it](mailto:info@bontempimichelesrl.it)

**FILIALE DI MODENA**

S.da Montecatini, 99/A - 41126 Modena (MO)  
Tel. 059 787 41 49 - Fax 059 839 65 81  
[filippo@bontempimichelesrl.it](mailto:filippo@bontempimichelesrl.it)